



Kunde \_\_\_\_\_ Menge \_\_\_\_\_  
Projekt \_\_\_\_\_ Lage \_\_\_\_\_

## ROC 700

Modell: R70/40GRLI/A

Cod: MP01454113012

### Technische Daten

---

Modularer Aufbau:	Auf offenem Schrank
Abmessungen (mm):	400x730x870
Verpackungsabmessungen (mm):	480x856x1075
Bruttogewicht (kg):	64
Bruttovolumen (m3):	0,442

### Eigenschaften

---

Grills:	Aus Edelstahl
Platte:	Aus Edelstahl AISI 304 mit Dicke 20/10 mm
Drehknöpfe:	Aus Aluminium mit Wasserschutz IPX5
Auffanglade für Flüssigkeiten:	Estraibile e lavabile in lavastoviglie
Spritzschutzelemente:	An drei Seiten
Kit Gas:	Umwandlung zu Erdgas 30/50m/bar (mit Erdgas g20 getestet)

Technische Zeichnung

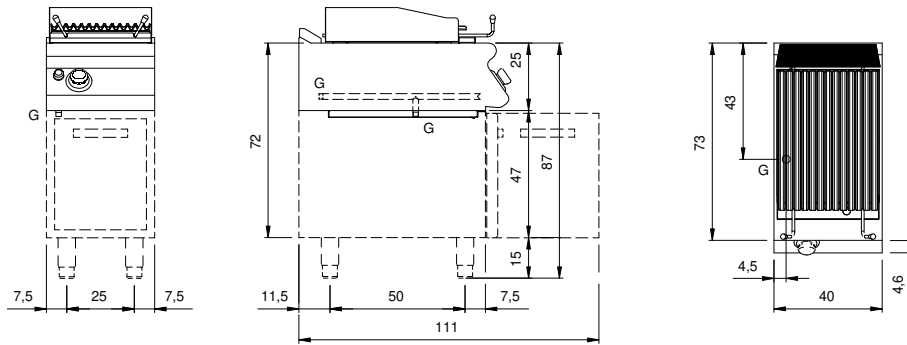

G: Conexión de gas de 1/2 "